

DICAS DE LIMPEZA E CONSERVAÇÃO CLEANING AND MAINTENANCE TIPS

Para limpeza, use somente um pano úmido



For cleaning, use only a damp cloth

Para limpeza, utilice únicamente un paño húmedo

Não molhar, expor à água e umidade



Do not get wet, expose to water and moisture

No moje, exponga a agua y la humedad.

Não usar produtos químicos ou abrasivos (sabão, álcool, água sanitária)



Do not use chemicals or abrasives (soap, alcohol, bleach)

No utilice productos químicos ni abrasivos (jabón, alcohol, lejía)

Não expor à maresia



Do not expose to sea air

no exponer al aire del mar

Não expor à luz solar direta



Do not expose to direct sunlight

No exponga a la luz solar directa

Peso máximo sobre cadeiras

100 kg
220 lb



Max weight on chairs

Peso máximo en sillas

Não reclinar



Do not recline

No recuestar

Não pisar/subir



Do not step/climb

No pise/suba

Não sentar/subir



Do not sit down/climb

No sentarse / trepar

Não arrastar/empurrar



Do not drag/push

No arrastrar/empujar

Peso máximo sobre mesas

10 kg
22 lb

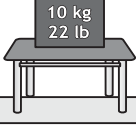

Max weight on tables

Peso máximo en mesas

Para conservação, aplicar cera automotiva ou vaselina líquida
For high durability, spread automotive wax or vaseline

Para conservación, aplicar cera para autos o vaselina líquida

Caso necessário, reaperte os parafusos
If necessary, refasten screws

Si necesario, vuelva a apretar los tornillos

“PRODUTO DESTINADO A USO RESIDENCIAL E PARA ADULTOS. NÃO DEIXAR CRIANÇAS SOZINHAS PRÓXIMAS AOS PRODUTOS, POIS ELAS PODEM SUBIR, CAIR OU SE MACHUCAR”.
DESIGNED FOR USE OF ADULTS AND AT HOME. DO NOT LET CHILDREN ALONE AND CLOSE TO PRODUCTS, BECAUSE THEY CAN CLIMB, FALL OR HURT THEMSELVES.

Producto destinado a uso residencial y para adultos. No deje a los niños solos cerca del producto, ya que pueden trepar, caer o lesionarse.

TAMPÓS DE VIDRO E MADEIRA (MDP-MDF BP) PODEM DANIFICAR SE FICAREM EM CONTATO DIRETO COM OBJETOS MUITO QUENTES.
GLASS AND WOODEN TOPS (MDP-MDF LP) MAY DAMAGE IF IN DIRECT CONTACT WITH HOT OBJECTS.

Los tableros de vidrio y madera (MDP / MDF BP) pueden dañarse si entran en contacto directo con objetos muy calientes.

EVITAR EXPOSIÇÃO À MARESIA E LOCAIS MUITO ÚMIDOS.
AVOID EXPOSURE TO CORROSIVE SEA AIR.

Evite la exposición al aire del mar y sitios muy húmedos.

ÚLTIMA REVISÃO: AGO-2022

MODELO: 130026 PRODUTO: 161



Móveis
Muebles
Furniture

Desde 1969 a escolha inteligente!

CIPLAFE COM. IND. MOVEIS LTDA.
AV LUIZ BRAMBATTI, 62 - CEP 15612-480
FERNANDÓPOLIS - SP - BRASIL
TEL: +55 17 3465 6060
CNPJ: 47.841.911/0001-05
IE: 304.006.414.119



www.ciplafe.com.br

PREZADO MONTADOR, GENTILEZA ENTREGAR ESTE CERTIFICADO AO CLIENTE

PARABÉNS! VOCÊ ACABA DE ADQUIRIR UM PRODUTO DE ALTA QUALIDADE!
ENTRETANTO, ALGUNS CUIDADOS SÃO NECESSÁRIOS PARA MAIOR DURABILIDADE E USO CORRETO.
LEIA ATENTAMENTE TODAS AS INFORMAÇÕES E CUIDADOS ANTES DE INICIAR A MONTAGEM E UTILIZAR O PRODUTO. CONFIRA O VÍDEO DE MONTAGEM NA INTERNET

CERTIFICADO DE GARANTIA

MODELO
130026
PRODUTO
161

PRAZO

Todos os produtos fabricados pela Ciplafe possuem 3 meses de garantia contra defeitos de fabricação, conforme (Código de Defesa do Consumidor).

Ressaltar-se que, seguindo a Lei 8078/90 (Código de Defesa do Consumidor), esta garantia oferecida ao produto é exclusivamente contra defeitos de fabricação.

COMO SOLICITAR

Para solicitar a análise e conseqüente o atendimento da garantia, é necessário contatar diretamente a loja/varejista onde o produto foi adquirido e apresentar a nota fiscal de venda.

A loja/varejista será o responsável por analisar as condições e validade da garantia especificadas neste certificado, assim como efetuar a substituição do produto ou seus componentes danificados.

LIMITAÇÕES

A loja/varejista reserva-se o direito de negar o atendimento da garantia, caso seja constatado danos causados por:

- maus tratos, acidentes ou uso incorreto e inadequado.
- peso superior ao recomendado.
- produtos de limpeza inadequados.
- montagem e instalação incorretas.
- inundações, incêndios, chuvas e outros agentes externos.
- contato frequente com a água.
- exposição frequente à luz solar.
- utilização em locais beira-mar ou muito úmidos

Também não se estende ao fabricante do produto qualquer ressarcimento de prejuízos, perdas, danos ou lucros cessantes decorrentes da não montagem ou não utilização correta do produto por responsabilidade do cliente.

A CIPLAFE também não é responsável por qualquer GARANTIA ESTENDIDA ou ADICIONAL que o cliente tenha adquirido diretamente de lojistas ou seguradoras e que lhe ofereça qualquer cobertura ou prazo adicional após o prazo informado neste certificado.

Em caso de dificuldades de atendimento, contate diretamente a empresa em www.ciplafe.com.br ou no telefone 17 3465 6060

INSTRUÇÕES DE MONTAGEM / ASSEMBLY INSTRUCTIONS

LEIA ATENTAMENTE TODAS AS INSTRUÇÕES ANTES DE INICIAR A MONTAGEM.
A MONTAGEM DEVE SER FEITA EM UMA SUPERFÍCIE LIMPA E PLANA.
ACONSELHA-SE UTILIZAR A PRÓPRIA EMBALAGEM PARA FORRAR O CHÃO
E NÃO DANIFICAR O PRODUTO.
OS PARAFUSOS DEVEM SER REAPERTADOS PERIODICAMENTE.
EVITAR BATIDAS E CONTATOS COM OBJETOS CORTANTES.

MESA 1.7/8" P/ TAMPO BP 1,10M X 0,72M - COD. 112

TABLE 1.7/8" FOR TOP BP 1,10M X 0,72M - COD. 112

ASSISTA O VÍDEO DE MONTAGEM EM:
WATCH ASSEMBLING VIDEO AT:

YouTube

www.ciplafe.com.br/videos



Desde 1969 a escolha inteligente!

CIPLAFE COM. IND. MÓVEIS LTDA.

CNPJ: 47841911/0001-05

TEL: +55 17 3465 6060

FERNANDÓPOLIS

- SÃO PAULO - BRASIL

WWW.CIPLAFE.COM.BR

FACEBOOK.COM/CIPLAFE

PEÇAS PARA 1 BASE / PIECES FOR 1 BASE

	pé 1.7/8" X 720mm base 161 branco leg 1.7/8" X 720mm base 161 white cod PBAS0045	4 un
	pé 1.7/8" X 720mm base 161 craq. preto leg 1.7/8" X 720mm base 161 tex black cod PBAS0046	
	pé 1.7/8" X 720mm base 161 cromado leg 1.7/8" X 720mm base 161 chromed cod PBAS0047	

ESCALA APROXIMADA DAS PEÇAS 1:15
PIECES ESTIMATED MEASURES

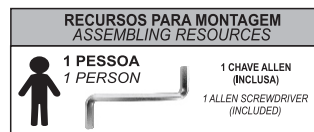

PEÇA-01 	1 un
tampo BP rafia cinza 1,10m x 0,72m x 30mm top BP rafia gray 1,10m x 0,72m x 30mm cod 9522RCRC	
tampo BP carvalho montreal 1,10m x 0,72m x 30mm top BP montreal oak 1,10m x 0,72m x 30mm cod 9522CMCM	

ACESSÓRIOS PARA 1 BASE / ACCESSORIES FOR 1 BASE

ESCALA APROXIMADA DOS ACESSÓRIOS 1:1
ACCESSORIES ESTIMATED MEASURES



12 un cod 190033

parafuso cab. chata allen 5/8" x 1/4" zinc.
screw flat head allen 5/8" x 1/4" zincated

ACES-B

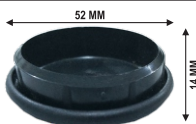

4 un ponteira interna fechada 1.7/8" preta
internal plastic protection closed 1.7/8" black

cod 240061

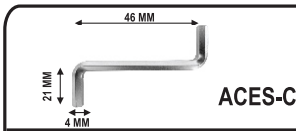

1 un

cod 250009

chave allen 4MM / allen 4MM screwdriver

ÚLTIMA REVISÃO: AGO-2022

MODELO: 130026 PRODUTO: 161

ESTAS INSTRUÇÕES DE MONTAGEM SÃO IGUAIS PARA QUALQUER TAMANHO DE TAMPO

PASSO 1 / STEP 1

- DEITE O TAMPO EM UMA SUPERFÍCIE PLANA E LIMPA COM O FUNDO VOLTADO PARA CIMA (UTILIZE A PRÓPRIA EMBALAGEM DO TAMPO PARA FORRAR).
- DESEMBALE COM CUIDADO TODOS OS PÉS DA BASE (PEÇA-2).

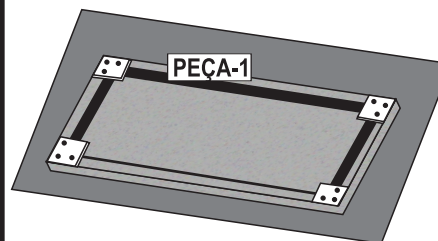

- LAY TOP DOWN IN A FLAT AND CLEAN SURFACE, WITH BACK FACED TO YOUR VIEW (USE TOP PACKING TO QUILT AND PROTECT).
- UNPACK CAREFULLY ALL LEGS OF BASE (PIECE 2).

PASSO 2 / STEP 2

- POSICIONE CADA UM DOS PÉS (PEÇA- 2) DA BASE SOBRE OS CANTOS DO TAMPO (PEÇA - 1) E APERTE OS PARAFUSOS (ACESSÓRIO-A) NAS PORCAS GARRAS FIRMEMENTE COM A CHAVE ALLEN (ACES-C).

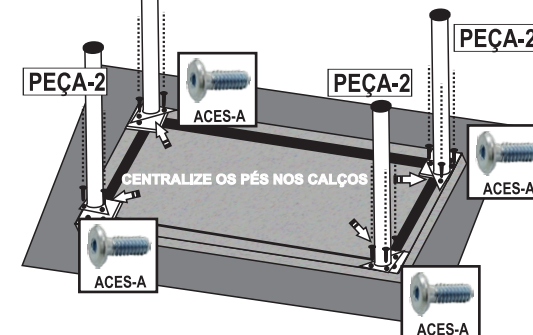

- POSITION EACH LEGS (PIECE-2) OVER TOP CORNERS AND FASTEN SCREWS (ACCESSORY-A), CLAWS NUTS STRONGLY WITH ALLEN SCREWDRIVER.

PASSO 3 / STEP 3

- APÓS DESVIRAR A BASE MONTADA, ELA ESTARÁ PRONTA PARA USO.

MESA COD 112 MONTADA COM TAMPO 1,10M X 0,72M
TABLE COD 112 ASSEMBLED WITH TOP 1,10M X 0,72M

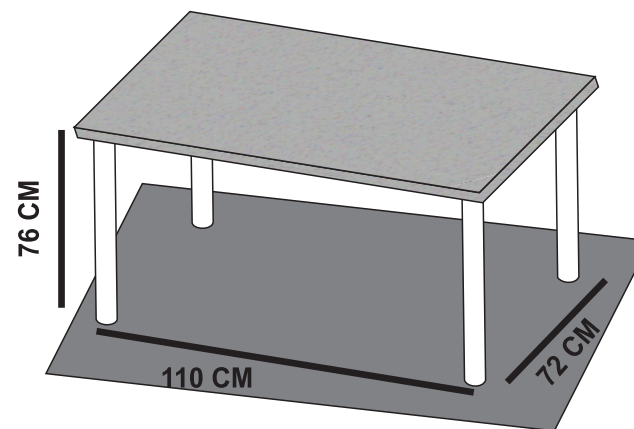

PESO PRODUTO
≈ 13,56 KG

WEIGHT PRODUCT
≈ 29,89 LB

- AFTER TURN TABLE BACK, THE PRODUCT IS READY TO USE.

PESO MÁXIMO SUPOSTADO SOBRE O TAMPO = 10 KG DISTRIBUÍDOS
MAXIMUM WEIGHT TO USE OVER THE TOP = 10 KG SPREADED

A PINTURA CRAQUEADO PRETO
PODE APRESENTAR VARIAÇÕES DE TONALIDADE
TEXTURED BLACK PAINTING
MAY HAVE SOME CHANGES

MEDIDAS E CORES PODEM APRESENTAR PEQUENAS VARIAÇÕES
MEASURES AND COLORS MAY HAVE SOME CHANGES

OS PARAFUSOS DEVEM SER REAPERTADOS PERIODICAMENTE
SCREWS MUST BE FASTEN FREQUENTLY