

DICAS DE LIMPEZA E CONSERVAÇÃO CLEANING AND MAINTENANCE TIPS

<p>Para limpeza, use somente um pano úmido</p>  <p><i>For cleaning, use only a damp cloth</i></p> <p><i>Para limpeza, utilice únicamente un paño húmedo</i></p>	<p>Não molhar, expor à água e umidade</p>  <p><i>Do not get wet, expose to water and moisture</i></p> <p><i>No moje, exponga a agua y la humedad.</i></p>	<p>Não usar produtos químicos ou abrasivos (sabão, álcool, água sanitária)</p>  <p><i>Do not use chemicals or abrasives (soap, alcohol, bleach)</i></p> <p><i>No utilice productos químicos ni abrasivos (jabón, alcohol, lejía)</i></p>	<p>Não expor à maresia</p>  <p><i>Do not expose to sea air</i></p> <p><i>no exponer al aire del mar</i></p>	<p>Não expor à luz solar direta</p>  <p><i>Do not expose to direct sunlight</i></p> <p><i>No exponga a la luz solar directa</i></p>
--	---	--	---	--

<p>Peso máximo sobre cadeiras</p> <p>100 kg 220 lb</p>  <p><i>Max weight on chairs</i></p> <p><i>Peso máximo en sillas</i></p>	<p>Não reclinar</p>  <p><i>Do not recline</i></p> <p><i>No recuestar</i></p>	<p>Não pisar/subir</p>  <p><i>Do not step/climb</i></p> <p><i>No pise/suba</i></p>	<p>Não sentar/subir</p>  <p><i>Do not sit down/climb</i></p> <p><i>No sentarse / trepar</i></p>	<p>Não arrastar/empurrar</p>  <p><i>Do not drag/push</i></p> <p><i>No arrastrar/empujar</i></p>
--	--	--	---	--

Peso máximo sobre mesas

10 kg
22 lb

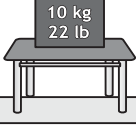

Max weight on tables

Peso máximo en mesas

Para conservação, aplicar cera automotiva ou vaselina líquida
For high durability, spread automotive wax or vaseline

Para conservación, aplicar cera para autos o vaselina líquida

Caso necessário, reaperte os parafusos
If necessary, refasten screws

Si necesario, vuelva a apretar los tornillos

“PRODUTO DESTINADO A USO RESIDENCIAL E PARA ADULTOS. NÃO DEIXAR CRIANÇAS SOZINHAS PRÓXIMAS AOS PRODUTOS, POIS ELAS PODEM SUBIR, CAIR OU SE MACHUCAR”.
DESIGNED FOR USE OF ADULTS AND AT HOME. DO NOT LET CHILDREN ALONE AND CLOSE TO PRODUCTS, BECAUSE THEY CAN CLIMB, FALL OR HURT THEMSELVES.

Producto destinado a uso residencial y para adultos. No deje a los niños solos cerca del producto, ya que pueden trepar, caer o lesionarse.



TAMPON DE VIDRO E MADEIRA (MDP-MDF BP) PODEM DANIFICAR SE FICAREM EM CONTATO DIRETO COM OBJETOS MUITO QUENTES.
GLASS AND WOODEN TOPS (MDP-MDF LP) MAY DAMAGE IF IN DIRECT CONTACT WITH HOT OBJECTS.

Los tableros de vidrio y madera (MDP / MDF BP) pueden dañarse si entran en contacto directo con objetos muy calientes.



EVITAR EXPOSIÇÃO À MARESIA E LOCAIS MUITO ÚMIDOS.
AVOID EXPOSURE TO CORROSIVE SEA AIR.

Evite la exposición al aire del mar y sitios muy húmedos.

ÚLTIMA REVISÃO: AGO-2022

MODELO: 130059 PRODUTO: GAVETEIRO



Móveis
Muebles
Furniture

Desde 1969 a escolha inteligente!

CIPLAFE COM. IND. MOVEIS LTDA.
AV LUIZ BRAMBATTI, 62 - CEP 15612-480
FERNANDÓPOLIS - SP - BRASIL
TEL: +55 17 3465 6060
CNPJ: 47.841.911/0001-05
IE: 304.006.414.119



www.ciplafe.com.br

PREZADO MONTADOR, GENTILEZA ENTREGAR ESTE CERTIFICADO AO CLIENTE

PARABÉNS! VOCÊ ACABA DE ADQUIRIR UM PRODUTO DE ALTA QUALIDADE!
ENTRETANTO, ALGUNS CUIDADOS SÃO NECESSÁRIOS PARA MAIOR DURABILIDADE E USO CORRETO.
LEIA ATENTAMENTE TODAS AS INFORMAÇÕES E CUIDADOS ANTES DE INICIAR A MONTAGEM E UTILIZAR O PRODUTO. CONFIRA O VÍDEO DE MONTAGEM NA INTERNET

CERTIFICADO DE GARANTIA

**MODELO
130059
PRODUTO
GAVETEIRO**

PRAZO

Todos os produtos fabricados pela Ciplafe possuem 3 meses de garantia contra defeitos de fabricação, conforme (Código de Defesa do Consumidor).

Ressaltar-se que, seguindo a Lei 8078/90 (Código de Defesa do Consumidor), esta garantia oferecida ao produto é exclusivamente contra defeitos de fabricação.

COMO SOLICITAR

Para solicitar a análise e conseqüente o atendimento da garantia, é necessário contatar diretamente a loja/varejista onde o produto foi adquirido e apresentar a nota fiscal de venda.

A loja/varejista será o responsável por analisar as condições e validade da garantia especificadas neste certificado, assim como efetuar a substituição do produto ou seus componentes danificados.

LIMITAÇÕES

A loja/varejista reserva-se o direito de negar o atendimento da garantia, caso seja constatado danos causados por:

- maus tratos, acidentes ou uso incorreto e inadequado.
- peso superior ao recomendado.
- produtos de limpeza inadequados.
- montagem e instalação incorretas.
- inundações, incêndios, chuvas e outros agentes externos.
- contato frequente com a água.
- exposição frequente à luz solar.
- utilização em locais beira-mar ou muito úmidos

Também não se estende ao fabricante do produto qualquer ressarcimento de prejuízos, perdas, danos ou lucros cessantes decorrentes da não montagem ou não utilização correta do produto por responsabilidade do cliente.

A CIPLAFE também não é responsável por qualquer GARANTIA ESTENDIDA ou ADICIONAL que o cliente tenha adquirido diretamente de lojistas ou seguradoras e que lhe ofereça qualquer cobertura ou prazo adicional após o prazo informado neste certificado.

Em caso de dificuldades de atendimento, contate diretamente a empresa em www.ciplafe.com.br ou no telefone 17 3465 6060

ASSISTA O VÍDEO DE MONTAGEM EM:
WATCH ASSEMBLING VIDEO AT:

www.ciplafe.com.br/videos

ESCALA APROXIMADA DOS ACESSÓRIOS
ACCESSORIES ESTIMATED MEASURES 1:1

ESCALA APROXIMADA DAS PEÇAS
PIECES ESTIMATED MEASURES 1:30

QR CODE



PEÇAS PARA GAVETEIRO
PIECES FOR DRAWER

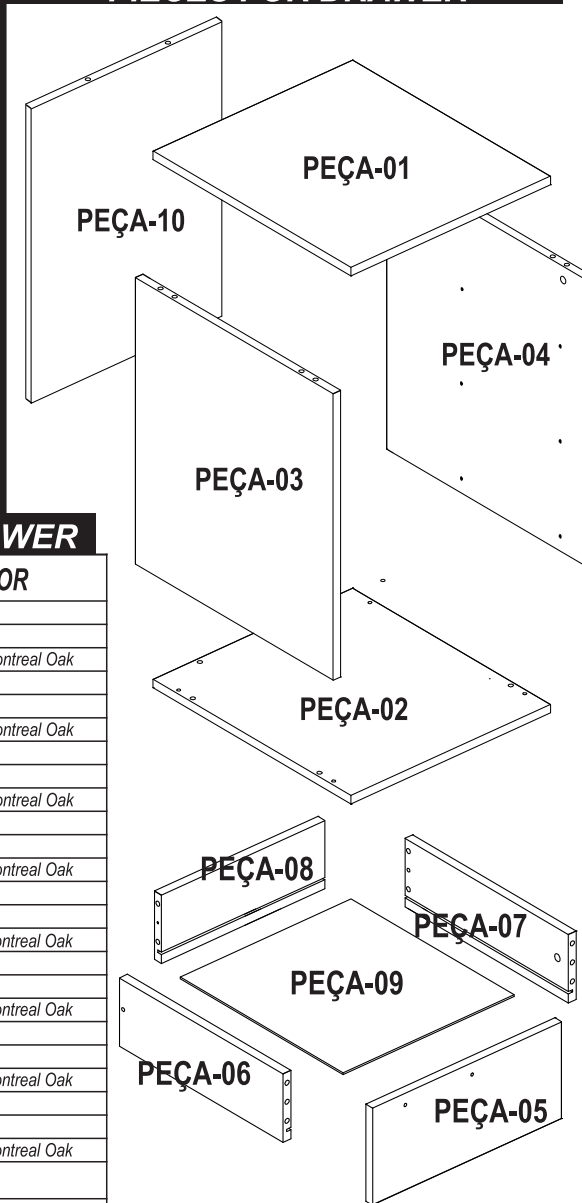

GAVETEIRO SMART MULTI-USO 450MM X 400MM 3 GAVETAS
DRAWER SMART MULTI-USO 450MM X 400MM 3 DRAWERS

CÓDIGO / COD COR / COLOR

002022	BRANCO - BR WHITE - BR
002023	CARVALHO MONTREAL - CM MONTREAL OAK - CM
002024	AMÊNDOA - AD ALMOND - AD

PEÇAS PARA GAVETEIRO / PIECES FOR DRAWER

PEÇA PIECES	QUANT		CÓDIGO CODE	COR / COLOR
01	1	Tampo 453MM x 402MM x 15MM	ADIV0017	Branco / White
		Top 453MM x 402MM x 15MM	ADIV0047	Amêndoa / Almond
			ADIV0039	Carvalho Montreal / Montreal Oak
02	1	Base inferior 453MM x 402MM x 15MM	ADIV0018	Branco / White
		Bottom base 453MM x 402MM x 15MM	ADIV0048	Amêndoa / Almond
			ADIV0040	Carvalho Montreal / Montreal Oak
03	1	Lateral dir. 503MM x 446MM x 15MM	ADIV0019	Branco / White
		Right side 503MM x 446MM x 15MM	ADIV0049	Amêndoa / Almond
			ADIV0041	Carvalho Montreal / Montreal Oak
04	1	Lateral esq. 503MM x 446MM x 15MM	ADIV0056	Branco / White
		Left side 503MM x 446MM x 15MM	ADIV0057	Amêndoa / Almond
			ADIV0058	Carvalho Montreal / Montreal Oak
05	3	Frente de gaveta 360MM x 160MM x 15MM	ADIV0021	Branco / White
		Drawer front 360MM x 160MM x 15MM	ADIV0050	Amêndoa / Almond
			ADIV0042	Carvalho Montreal / Montreal Oak
06	3	Lateral dir. de gaveta 350MM x 115MM x 15MM	ADIV0022	Branco / White
		Right side drawer 350MM x 115MM x 15MM	ADIV0051	Amêndoa / Almond
			ADIV0043	Carvalho Montreal / Montreal Oak
07	3	Lateral esq. de gaveta 350MM x 115MM x 15MM	ADIV0023	Branco / White
		Left side drawer 350MM x 115MM x 15MM	ADIV0052	Amêndoa / Almond
			ADIV0044	Carvalho Montreal / Montreal Oak
08	3	Traseiro de gaveta 312MM x 115MM x 15MM	ADIV0024	Branco / White
		Rear drawer 312MM x 115MM x 15MM	ADIV0053	Amêndoa / Almond
			ADIV0045	Carvalho Montreal / Montreal Oak
09	3	Fundo de gaveta 349MM x 325MM x 3MM	ADIV0025	Branco / White
		Bottom drawer 349MM x 325MM x 3MM	ADIV0055	Preto / black
10	1	Costa 502MM x 369MM x 15MM	ADIV0026	Branco / White
		Back 502MM x 369MM x 15MM	ADIV0054	Amêndoa / Almond
			ADIV0046	Carvalho Montreal / Montreal Oak

CORES DAS PINTURA DOS TUBOS E
CORES DAS MADEIRAS PODEM
SOFRER ALTERAÇÕES
COLOR TUBE COATINGS AND
COLOR WOOD MAY HAVE CHANGES

OS PARAFUSOS DEVEM
SER REAPERTADOS
PERIODICAMENTE
SCREWS MUST
BE REFASTEN
FREQUENTLY

MEDIDAS E CORES
PODEM APRESENTAR
PEQUENAS VARIAÇÕES
MEASURES AND COLORS
MAY HAVE SOME CHANGES

MODELO: 130059

PRODUTO:
GAVETEIRO

ÚLTIMA REVISÃO
AGO-2022

INSTRUÇÕES DE MONTAGEM / ASSEMBLING INSTRUCTIONS

- LEIA ATENTAMENTE TODAS AS INSTRUÇÕES ANTES DE INICIAR A MONTAGEM.
- A MONTAGEM DEVE SER FEITA EM UMA SUPERFÍCIE LIMPA E PLANA.
- ACONSELHA-SE UTILIZAR A PRÓPRIA EMBALAGEM PARA FORRAR O CHÃO E NÃO DANIFICAR O PRODUTO.
- OS PARAFUSOS DEVEM SER REAPERTADOS PERIODICAMENTE.
- EVITAR BATIDAS E CONTATOS COM OBJETOS CORTANTES PARA NÃO DANIFICAR O PRODUTO.

ACESSÓRIOS PARA GAVETEIRO / ACCESSORIES FOR DRAWER				CÓDIGO CODE
	ACES-A	1 UN	Cola Glue	070005
	ACES-B	36 UN	Cavilha 8MM x 30MM Wooden Dowel 8MM X 30MM	170037
	ACES-C	4 UN	Rodízio Caster	240096
	ACES-D	10 UN	Haste minifix simples 32MM Simple minifix screw 32MM	190046
	ACES-E	10 UN	Tambor minifix 12MM Drum lock 12MM	250014
	ACES-F	6 UN	Tapa furo adesivo branco 12MM White adhesive hole cover 12MM	240097
			Tapa furo adesivo carvalho 12MM Oak adhesive hole cover 12MM	240100
			Tapa furo adesivo amêndoa 12MM Almond adhesive hole cover 12MM	240101
	ACES-G	10 UN	Parafuso chato 4,5MM X 45MM Flat head screw 4,5MM X 45MM	190047
	ACES-H	3 UN	Puxador cromado 152MM Chromated Handle 152MM	240098
			Puxador preto 152MM Black Handle 152MM	240099
	ACES-I	24 UN	Parafuso chato 3,5MM X 14MM Flat head screw 3,5MM X 14MM	190048
	ACES-J	16 UN	Parafuso flangeado 4MM X 14MM Flanged head screw 4MM X 14MM	190007
	ACES-K	6 UN	Parafuso flangeado 3,5MM X 25MM Flanged head screw 3,5MM X 25MM	190049
	ACES-L	3 UN	Corrediça 350MM slide 350MM	030013
	ACES-M	3 UN		
	ACES-N	3 UN		
	ACES-O	3 UN		

PASSO 1 / STEP 1

- USE COLA (ACESSÓRIO-A) NAS CAVILHAS (ACESSÓRIO-B) E ENCAIXE EM TODAS AS (PEÇAS-06,07,08);

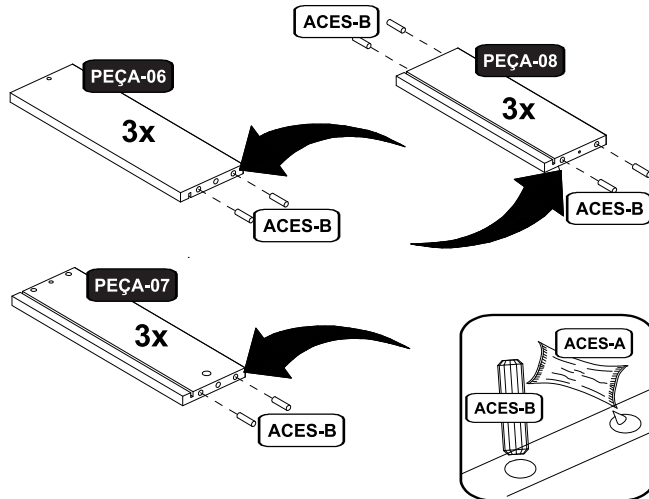

- USE GLUE (ACESSÓRIO-A) ON THE PINS (ACESSÓRIO-B) AND FIT PINS IN ALL PARTS (PARTS-06,07,08);

PASSO 2 / STEP 2

- ENCAIXE A HASTE (ACESSÓRIO-D) NA (PEÇA-01);
- NA (PEÇA-05) ENCAIXE A HASTE (ACESSÓRIO-D) E PARAFUSE O PUXADOR (ACESSÓRIO-H) COM O (ACESSÓRIO-K);
- REPITA ESTE ÚLTIMO PROCESSO EM TODAS AS OUTRAS (PEÇAS-05);

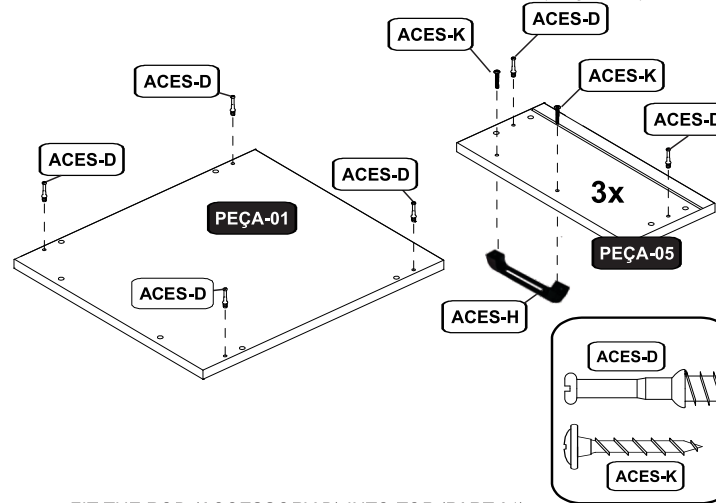

- FIT THE ROD (ACCESSORY-D) INTO TOP (PART-01);
- IN FRONT DRAWER (PART-05) FIT THE ROD (ACCESSORY-D) AND FASTEN THE HANDLE (ACCESSORY-H) WITH SCREWS (ACCESSORY-K);
- REPEAT THIS LAST PROCESS ON ALL OTHERS (PART-05);

PASSO 3 / STEP 3

- FIXAR A CORRIDIÇA MAIOR (ACESSÓRIO-L) NA LATERAL (PEÇA-03) USANDO O PARAFUSO (ACESSÓRIO-I) SEGUINDO AS FURAÇÕES NA PEÇA;
- ENCAIXE AS CAVILHAS (ACESSÓRIO-B) NOS FUROS DA LATERAL (PEÇA-03).

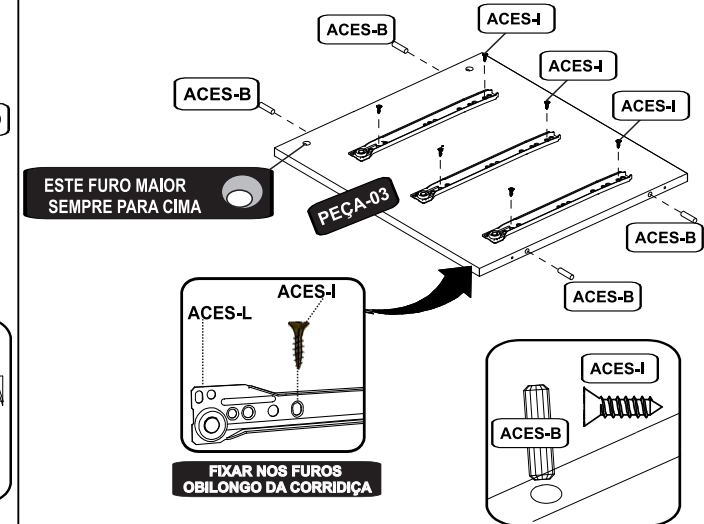

- FASTEN THE LARGER SLIDE (ACCESSORY-L) ON THE RIGHT SIDE (PART-03) USING THE SCREWS (ACCESSORY-I) FOLLOWING THE HOLES IN THE PART;
- FIT THE PINS (ACCESSORY-B) INTO THE SIDE HOLES (PART-03).

PASSO 4 / STEP 4

- FIXAR A CORRIDIÇA MAIOR (ACESSÓRIO-N) NA LATERAL (PEÇA-04) USANDO O PARAFUSO (ACESSÓRIO-I) SEGUINDO AS FURAÇÕES NA PEÇA;
- ENCAIXE AS CAVILHAS (ACESSÓRIO-B) NOS FUROS DA LATERAL (PEÇA-04).

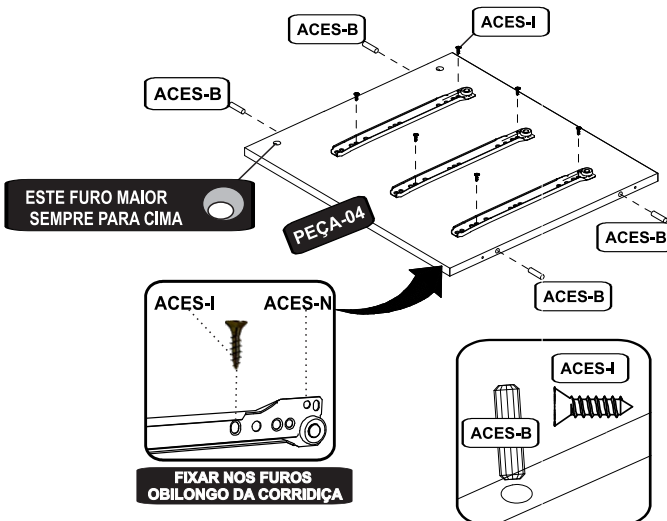

- FASTEN THE LARGER SLIDE (ACCESSORY-N) ON THE RIGHT SIDE (PART-04) USING THE SCREWS (ACCESSORY-I) FOLLOWING THE HOLES IN THE PART;
- FIT THE PINS (ACCESSORY-B) INTO THE SIDE HOLES (PART-04).

PASSO 5 / STEP 5

- ENCAIXE AS CAVILHAS (ACESSÓRIO-B) NOS FUROS DAS COSTAS (PEÇA-10).

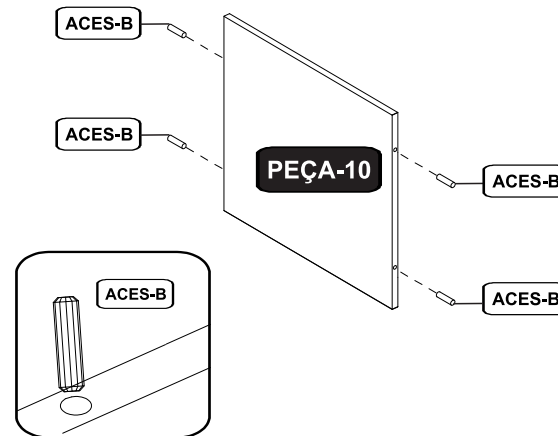

- FIT THE PINS (ACCESSORY-B) INTO THE BACK HOLES (PART-10).

PASSO 6 / STEP 6

- UNIR AS LATERAIS (PEÇA-03,04) A BASE INFERIOR (PEÇA-02), PARAFUSANDO COM (ACESSÓRIO-G).

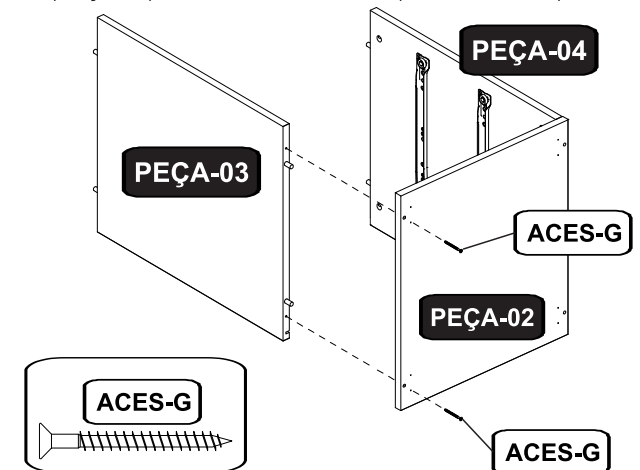

- JOIN THE RIGHT AND LEFT SIDES (PART-03,04) TO THE LOWER BASE (PART-02), FASTENING WITH SCREWS (ACCESSORY-G).

PASSO 7 / STEP 7

- ENCAIXE AS COSTAS (PEÇA-10) ENTRE AS LATERAIS (PEÇA-03,04) ENCAIXANDO NA BASE (PEÇA-02);
- PARAFUSE OS RODÍZIOS (ACESSÓRIO-C) COM OS PARAFUSOS (ACESSÓRIO-J) POR BAIXO DA BASE INFERIOR (PEÇA-02) NA POSIÇÃO DOS FUROS;

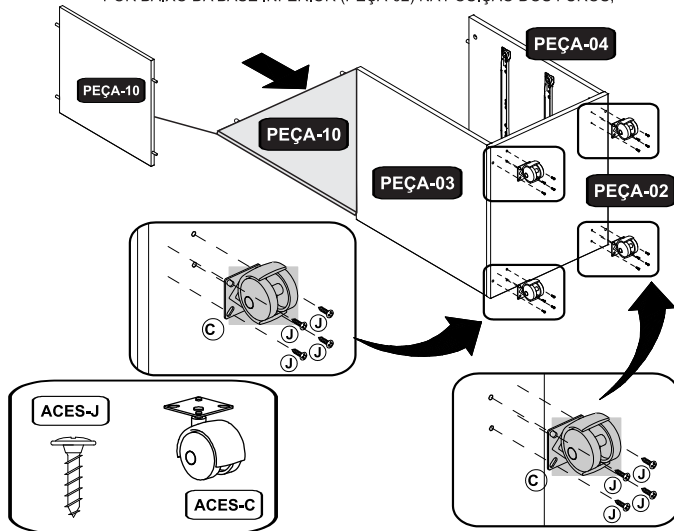

- FIT THE BACK (PART-10) BETWEEN THE RIGHT AND LEFT SIDE (PART-03,04) FITTING INTO THE BASE (PART-02);
- FASTEN THE CASTERS (ACCESSORY-C) WITH SCREWS (ACCESSORY-J) ON THE LOWER BASE (PART-02) IN THE POSITION OF THE HOLES;

PASSO 8 / STEP 8

- ENCAIXE O TAMPO (PEÇA-01) SOBRE AS LATERAIS (PEÇA-03,04), USE O TAMBOR MINIFIX (ACESSÓRIO-E) PARA TRAVAR COM A HASTE MINIFIX (ACESSÓRIO-D);

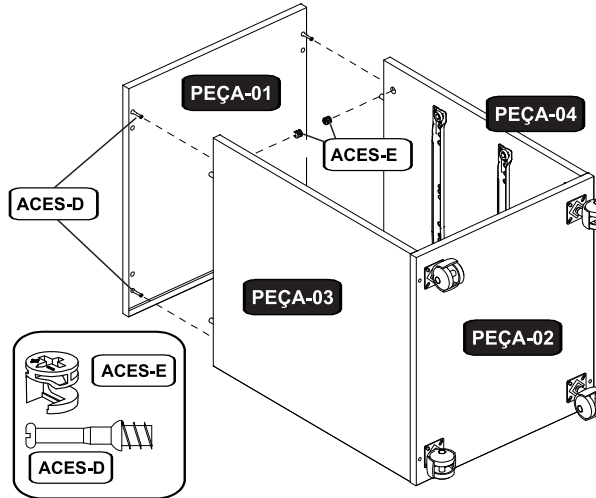

- FIT THE TOP (PART-01) OVER THE RIGHT AND LEFT SIDES (PART-03,04), USE MINIFIX DRUM (ACCESSORY-E) TO LOCK THE MINIFIX ROD (ACCESSORY-D);

PASSO 9 / STEP 9

- ENCAIXE O TRASEIRO DA GAVETA (PEÇA-08) COM AS LATERAIS DA GAVETA (PEÇA-06,07) E O FUNDO (PEÇA-09);
- PARAFUSE USANDO O (ACESSÓRIO-G);
- REPITA ESTE PROCESSO COM AS 3 GAVETAS;

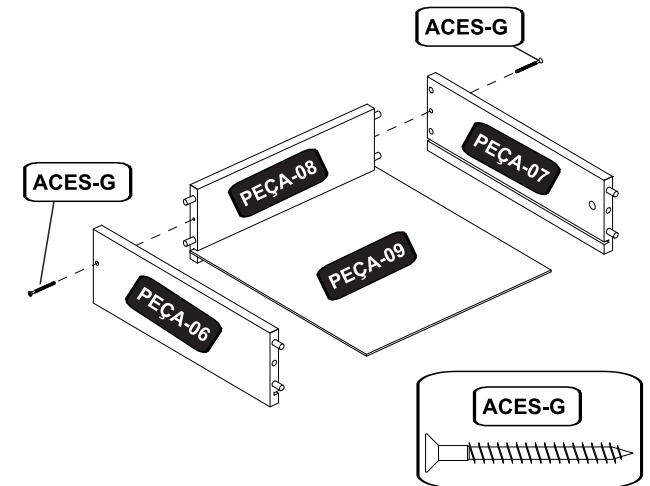

- FIT THE REAR OF THE DRAWER (PART-08) WITH THE SIDES THE DRAWER (PART-06,07) AND THE BOTTOM (PART-09);
- SCREW USING THE (ACCESSORY-G);
- REPEAT THIS PROCESS FOR THE 3 DRAWERS;

PASSO 10 / STEP 10

- APLIQUE COLA (ACESSÓRIO-A) NAS CAVILHAS (ACESSÓRIO-B) E ENCAIXE A FRENTE DA GAVETA (PEÇA-05) NAS LATERAIS DA GAVETA (PEÇA-06,07) E O FUNDO (PEÇA-09),
- USE O TAMBOR MINIFIX (ACESSÓRIO-E) PARA TRAVAR COM A HASTE MINIFIX (ACESSÓRIO-D);
- REPITA ESTE PROCESSO COM AS 3 GAVETAS;

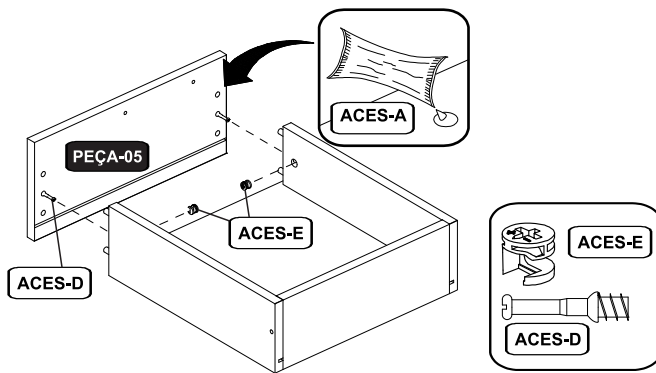

- SPREAD GLUE (ACCESSORY-A) ON THE PINS (ACCESSORY-B) AND FIT THE FRONT OF THE DRAWER (PART-05) ON THE SIDE OF THE DRAWER (PART-06,07) AND THE BOTTOM (PART-09);
- USE MINIFIX DRUM (ACCESSORY-E) TO LOCK THE MINIFIX ROD (ACCESSORY-D);
- REPEAT THIS PROCESS FOR THE 3 DRAWERS;

PASSO 11 / STEP 11

- ENCAIXE A CORREDIÇA MENOR (ACESSÓRIO-O) NA LATERAL ESQUERDA (PEÇA-07) É PARAFUSE USANDO O (ACESSÓRIO-I);
- REPITA ESTE PROCESSO NA LATERAL DIREITA (PEÇA-06) COM A CORREDIÇA MENOR DO (ACESSÓRIO-M);
- COLE O ADESIVO (ACESSÓRIO-F) NO FURO DENTRO DA GAVETA;
- REPITA ESSES PROCESSOS COM AS 3 GAVETAS;

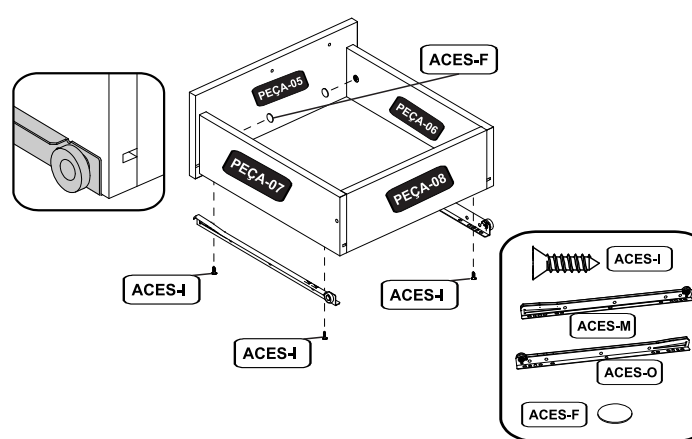

- FIT THE SMALL SLIDE (ACCESSORY-O) ON THE LEFT SIDE (PART-07) AND FASTEN USING THE (ACCESSORY-I);
- REPEAT THIS PROCESS ON THE RIGHT SIDE (PART-06) WITH THE SMALL SLIDE (ACCESSORY-M);
- STICK THE STAMP (ACCESSORY-F) IN THE HOLE INSIDE THE DRAWER;
- REPEAT THIS PROCESSES FOR THE 3 DRAWERS;

PASSO 12 / STEP 12

- ENCAIXE AS GAVETAS NO CORPO DO GAVETEIRO E SEU PRODUTO ESTARÁ PRONTO PARA USO.

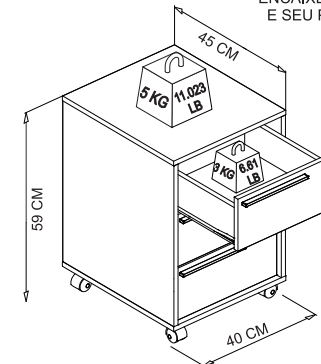

PESO PRODUTO
≈ 16,59 KG

WEIGHT PRODUCT
≈ 36.57 LB

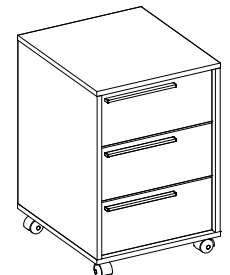

- FIT THE DRAWERS INTO THE BODY OF THE DRAWER AND YOUR PRODUCT WILL BE READY TO USE.