

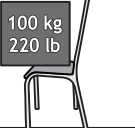

DICAS DE LIMPEZA E CONSERVAÇÃO

CLEANING AND MAINTENANCE TIPS

<p>Para limpeza, use somente um pano úmido</p>  <p><i>For cleaning, use only a damp cloth</i></p> <p><i>Para limpeza, utilice únicamente un paño húmedo</i></p>	<p>Não molhar, expor à água e umidade</p>  <p><i>Do not get wet, expose to water and moisture</i></p> <p><i>No moje, exponga a agua y la humedad.</i></p>	<p>Não usar produtos químicos ou abrasivos (sabão, álcool, água sanitária)</p>  <p><i>Do not use chemicals or abrasives (soap, alcohol, bleach)</i></p> <p><i>No utilice productos químicos ni abrasivos (jabón, alcohol, lejía)</i></p>	<p>Não expor à maresia</p>  <p><i>Do not expose to sea air</i></p> <p><i>no exponer al aire del mar</i></p>	<p>Não expor à luz solar direta</p>  <p><i>Do not expose to direct sunlight</i></p> <p><i>No exponga a la luz solar directa</i></p>
--	---	--	---	--

<p>Peso máximo sobre cadeiras</p> <p>100 kg 220 lb</p>  <p><i>Max weight on chairs</i></p> <p><i>Peso máximo en sillas</i></p>	<p>Não reclinar</p>  <p><i>Do not recline</i></p> <p><i>No recuestar</i></p>	<p>Não pisar/subir</p>  <p><i>Do not step/climb</i></p> <p><i>No pise/suba</i></p>	<p>Não sentar/subir</p>  <p><i>Do not sit down/climb</i></p> <p><i>No sentarse / trepar</i></p>	<p>Não arrastar/empurrar</p>  <p><i>Do not drag/push</i></p> <p><i>No arrastrar/empujar</i></p>
--	--	--	---	--

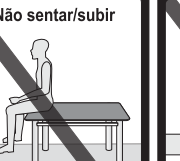
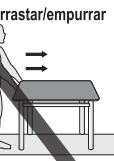
Peso máximo sobre mesas

10 kg
22 lb

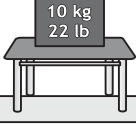

Max weight on tables

Peso máximo en mesas

Para conservação, aplicar cera automotiva ou vaselina líquida
For high durability, spread automotive wax or vaseline

Para conservación, aplicar cera para autos o vaselina líquida

Caso necessário, reaperte os parafusos
If necessary, refasten screws

Si necesario, vuelva a apretar los tornillos

“PRODUTO DESTINADO A USO RESIDENCIAL E PARA ADULTOS. NÃO DEIXAR CRIANÇAS SOZINHAS PRÓXIMAS AOS PRODUTOS, POIS ELAS PODEM SUBIR, CAIR OU SE MACHUCAR”.
DESIGNED FOR USE OF ADULTS AND AT HOME. DO NOT LET CHILDREN ALONE AND CLOSE TO PRODUCTS, BECAUSE THEY CAN CLIMB, FALL OR HURT THEMSELVES.

Producto destinado a uso residencial y para adultos. No deje a los niños solos cerca del producto, ya que pueden trepar, caer o lesionarse.



TAMPON DE VIDRO E MADEIRA (MDP-MDF BP) PODEM DANIFICAR SE FICAREM EM CONTATO DIRETO COM OBJETOS MUITO QUENTES.
GLASS AND WOODEN TOPS (MDP-MDF LP) MAY DAMAGE IF IN DIRECT CONTACT WITH HOT OBJECTS.

Los tableros de vidrio y madera (MDP / MDF BP) pueden dañarse si entran en contacto directo con objetos muy calientes.



EVITAR EXPOSIÇÃO À MARESIA E LOCAIS MUITO ÚMIDOS.
AVOID EXPOSURE TO CORROSIVE SEA AIR.

Evite la exposición al aire del mar y sitios muy húmedos.

ÚLTIMA REVISÃO: AGO-2022

MODELO: 130062 PRODUTO: ESCRIVANINHA DOBRÁVEL LINK



Móveis
Muebles
Furniture

Desde 1969 a escolha inteligente!

CIPLAFE COM. IND. MOVEIS LTDA.
AV LUIZ BRAMBATTI, 62 - CEP 15612-480
FERNANDÓPOLIS - SP - BRASIL
TEL: +55 17 3465 6060
CNPJ: 47.841.911/0001-05
IE: 304.006.414.119



www.ciplafe.com.br

PREZADO MONTADOR, GENTILEZA ENTREGAR ESTE CERTIFICADO AO CLIENTE

PARABÉNS! VOCÊ ACABA DE ADQUIRIR UM PRODUTO DE ALTA QUALIDADE!
ENTRETANTO, ALGUNS CUIDADOS SÃO NECESSÁRIOS PARA MAIOR DURABILIDADE E USO CORRETO.
LEIA ATENTAMENTE TODAS AS INFORMAÇÕES E CUIDADOS ANTES DE INICIAR A MONTAGEM E UTILIZAR O PRODUTO. CONFIRA O VÍDEO DE MONTAGEM NA INTERNET

CERTIFICADO DE GARANTIA

PRAZO

Todos os produtos fabricados pela Ciplafe possuem 3 meses de garantia contra defeitos de fabricação, conforme (Código de Defesa do Consumidor).

Ressaltar-se que, seguindo a Lei 8078/90 (Código de Defesa do Consumidor), esta garantia oferecida ao produto é exclusivamente contra defeitos de fabricação.

COMO SOLICITAR

Para solicitar a análise e conseqüente o atendimento da garantia, é necessário contatar diretamente a loja/varejista onde o produto foi adquirido e apresentar a nota fiscal de venda.

A loja/varejista será o responsável por analisar as condições e validade da garantia especificadas neste certificado, assim como efetuar a substituição do produto ou seus componentes danificados.

LIMITAÇÕES

A loja/varejista reserva-se o direito de negar o atendimento da garantia, caso seja constatado danos causados por:

- maus tratos, acidentes ou uso incorreto e inadequado.
- peso superior ao recomendado.
- produtos de limpeza inadequados.
- montagem e instalação incorretas.
- inundações, incêndios, chuvas e outros agentes externos.
- contato freqüente com a água.
- exposição freqüente à luz solar.
- utilização em locais beira-mar ou muito úmidos

Também não se estende ao fabricante do produto qualquer ressarcimento de prejuízos, perdas, danos ou lucros cessantes decorrentes da não montagem ou não utilização correta do produto por responsabilidade do cliente.

A CIPLAFE também não é responsável por qualquer GARANTIA ESTENDIDA ou ADICIONAL que o cliente tenha adquirido diretamente de lojistas ou seguradoras e que lhe ofereça qualquer cobertura ou prazo adicional após o prazo informado neste certificado.

Em caso de dificuldades de atendimento, contate diretamente a empresa em www.ciplafe.com.br ou no telefone 17 3465 6060

INSTRUÇÕES DE MONTAGEM / ASSEMBLY INSTRUCTIONS

LEIA ATENTAMENTE TODAS AS INSTRUÇÕES ANTES DE INICIAR A MONTAGEM.
A MONTAGEM DEVE SER FEITA EM UMA SUPERFÍCIE LIMPA E PLANA.
ACONSELHA-SE UTILIZAR A PRÓPRIA EMBALAGEM PARA FORRAR O CHÃO
E NÃO DANIFICAR O PRODUTO.
OS PARAFUSOS DEVEM SER REAPERTADOS PERIODICAMENTE.
EVITAR BATIDAS E CONTATOS COM OBJETOS CORTANTES.

ESCRIVANINHA DOBRÁVEL LINK 0,8M X 0,45M FOLDING DESK LINK 0,8M X 0,45M

ASSISTA O VÍDEO DE MONTAGEM EM:
WATCH ASSEMBLING VIDEO AT:



www.ciplafe.com.br/videos



Desde 1969 a escolha inteligente!
Desde 1969 la opción inteligente!
Since 1969 the smart choice!

CIPLAFE COM. IND. MOVEIS LTDA.
AV LUIZ BRAMBATTI, 62 - CEP 15612-480
FERNANDÓPOLIS - SP - BRASIL
TEL: +55 17 3465 6060
CNPJ: 47.841.911/0001-05
IE: 304.006.414.119
@CIPLAFE
www.ciplafe.com.br

PASSO 1 / STEP 1



- Este produto já vem montado. Basta retirá-lo da caixa, levantar o tampo e abrir as pernas;

- This product is already assembled. Just take it out of the box, lift the top and open the legs;

PASSO 2 / STEP 2

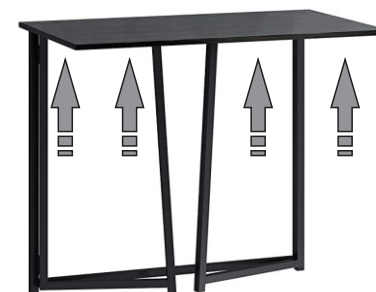

- Levante o tampo conforme indicado na imagem ao lado;

- Raise the top as shown in the image on the side;

PASSO 3 / STEP 3

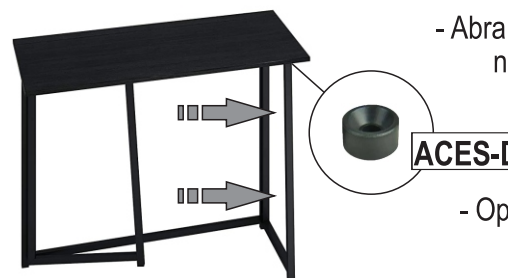

- Abra uma perna lateral e encaixe o furo do tubo no suporte (ACES-D) abaixo do tampo;

- Open a side leg and fit the tube hole in the support (ACES-D) below the top;

PASSO 4 / STEP 4

- Abra a outra perna lateral e encaixe o furo do tubo no suporte (ACES-D) abaixo do tampo;
Após isso, seu produto estará pronto para uso.

- Open the another side leg and fit the tube hole in the support (ACES-D) below the top;
After that, your product will be ready for use.

MEDIDAS / DIMENSIONS

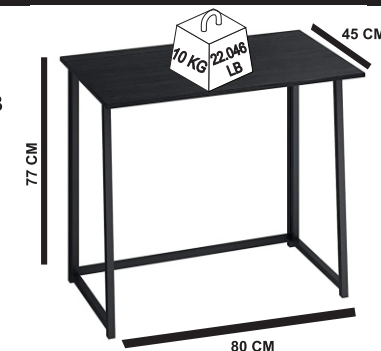

PESO
WEIGHT
7,24 KG
15,96 LB



ESCALA APROXIMADA DOS ACESSÓRIOS
ACCESSORIES ESTIMATED MEASURES 1:1

ESCALA APROXIMADA DAS PEÇAS
PIECES ESTIMATED MEASURES 1:15

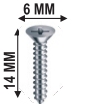
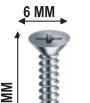
ACESSÓRIOS PARA ESCRIVANINHA ACES FOR WRITING DESK

	6 un paraf. atar. cab. ch. phs 3,5mm x 14mm zinc. philips flat head screw 3,5mm x 14mm zinc.	cod 190048
	2 un paraf. atar. cab. ch. phs 3,5mm x 20mm zinc. philips flat head screw 3,5mm x 20mm zinc.	cod 190051
	6 un ponteira interna 20mm x 20mm preto internal plastic cover 20mm x 20mm black	cod 240073
	2 un suporte 15mm preto support 15mm black	cod 240103

PEÇAS PARA ESCRIVANINHA PIECES FOR WRITING DESK

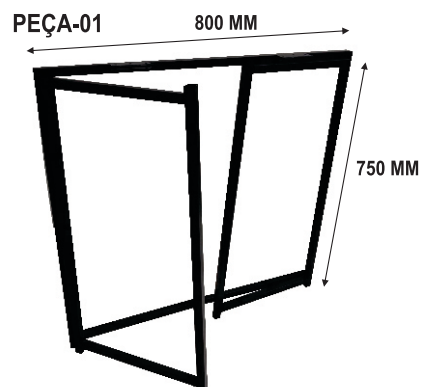

1 un	armação preto fosco 800 mm x 750 mm matte black frame 800 mm x 750 mm	cod PDIV0037
------	--	-----------------

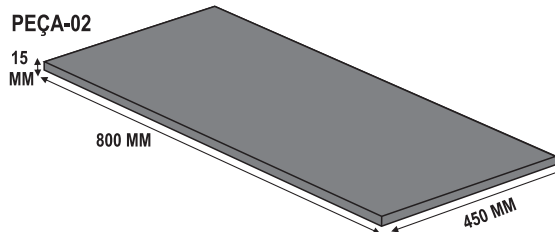

1 un	tampo preto 800 mm x 450 mm top black 800 mm x 450 mm	cod ADIV0060
	tampo carvalho montreal 800 mm x 450 mm top montreal oak 800 mm x 450 mm	cod ADIV0062

OS PARAFUSOS DEVEM SER
REAPERTADOS PERIODICAMENTE
SCREWS MUST BE
REFASTEN FREQUENTLY

MEDIDAS E CORES PODEM
APRESENTAR PEQUENAS VARIAÇÕES
MEASURES AND COLORS
MAY HAVE SOME CHANGES

MODELO: 130062
PRODUTO:
ESCRIVANINHA LINK
ÚLTIMA REVISÃO
AGO-2022