

DICAS DE LIMPEZA E CONSERVAÇÃO

CLEANING AND MAINTENANCE TIPS

Para limpeza, use somente um pano úmido



For cleaning, use only a damp cloth

Para limpeza, utilice únicamente un paño húmedo

Não molhar, expor à água e umidade



Do not get wet, expose to water and moisture

No moje, exponga a agua y la humedad.

Não usar produtos químicos ou abrasivos (sabão, álcool, água sanitária)



Do not use chemicals or abrasives (soap, alcohol, bleach)

No utilice productos químicos ni abrasivos (jabón, alcohol, lejía)

Não expor à maresia



Do not expose to sea air

no exponer al aire del mar

Não expor à luz solar direta



Do not expose to direct sunlight

No exponga a la luz solar directa

Peso máximo sobre cadeiras

100 kg
220 lb



Max weight on chairs

Peso máximo en sillas

Não reclinar



Do not recline

No recuestar

Não pisar/subir



Do not step/climb

No pise/suba

Não sentar/subir



Do not sit down/climb

No sentarse / trepar

Não arrastar/empurrar



Do not drag/push

No arrastrar/empujar

Peso máximo sobre mesas

10 kg
22 lb

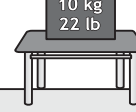

Max weight on tables

Peso máximo en mesas

Para conservação, aplicar cera automotiva ou vaselina líquida nas peças metálicas
For high durability, spread automotive wax or vaseline in the metallic parts

Para conservación, aplicar cera para autos o vaselina líquida en piezas metálicas

Caso necessário, reaperte os parafusos
If necessary, refasten screws

Si necesario, vuelva a apretar los tornillos

“PRODUTO DESTINADO A USO RESIDENCIAL E PARA ADULTOS, NÃO DEIXAR CRIANÇAS SOZINHAS PRÓXIMAS AOS PRODUTOS, POIS ELAS PODEM SUBIR, CAIR OU SE MACHUCAR”.
DESIGNED FOR USE OF ADULTS AND AT HOME. DO NOT LET CHILDREN ALONE AND CLOSE TO PRODUCTS, BECAUSE THEY CAN CLIMB, FALL OR HURT THEMSELVES.

Producto destinado a uso residencial y para adultos. No deje a los niños solos cerca del producto, ya que pueden trepar, caer o lesionarse.

TAMPÓS DE VIDRO E MADEIRA (MDP-MDF MELANINA) PODEM DANIFICAR SE FICAREM EM CONTATO DIRETO COM OBJETOS MUITO QUENTES.
GLASS AND WOODEN TOPS (MDP-MDF LP MELANINE) MAY DAMAGE IF IN DIRECT CONTACT WITH HOT OBJECTS.

Los tableros de vidrio y madera (MDP / MDF melanina) pueden dañarse si entran en contacto directo con objetos muy calientes.

EVITAR EXPOSIÇÃO À MARESIA E LOCAIS MUITO ÚMIDOS.
AVOID EXPOSURE TO CORROSIVE SEA AIR.

Evite la exposición al aire del mar y sitios muy húmedos.

ÚLTIMA REVISÃO: MAI - 2024

MODELO: 130083
PRODUTO: BASE IBIZA 185



Móveis
Muebles
Furniture

Desde 1969 a escolha inteligente!

CIPLAFE COM. IND. MOVEIS LTDA.
 AV LUIZ BRAMBATTI, 62 - CEP 15612-480
 FERNANDÓPOLIS - SP - BRASIL
 TEL: +55 17 3465 6060
 CNPJ: 47.841.911/0001-05
 IE: 304.006.414.119
 **CIPLAFE**
www.ciplafe.com.br

PREZADO MONTADOR, GENTILEZA ENTREGAR ESTE CERTIFICADO AO CLIENTE

PARABÉNS! VOCÊ ACABA DE ADQUIRIR UM PRODUTO DE ALTA QUALIDADE!
ENTRETANTO, ALGUNS CUIDADOS SÃO NECESSÁRIOS PARA MAIOR DURABILIDADE E USO CORRETO.
LEIA ATENTAMENTE TODAS AS INFORMAÇÕES E CUIDADOS ANTES DE INICIAR A MONTAGEM E UTILIZAR O PRODUTO. CONFIRA O VÍDEO DE MONTAGEM NA INTERNET

CERTIFICADO DE GARANTIA

MODELO
130083
PRODUTO
BASE IBIZA 185

PRAZO

Todos os produtos fabricados pela Ciplafe possuem 3 meses de garantia contra defeitos de fabricação, conforme (Código de Defesa do Consumidor). Ressaltar-se que, seguindo a Lei 8078/90 (Código de Defesa do Consumidor), esta garantia oferecida ao produto é exclusivamente contra defeitos de fabricação.

COMO SOLICITAR

Para solicitar a análise e conseqüente o atendimento da garantia, é necessário contatar diretamente a loja/varejista onde o produto foi adquirido e apresentar a nota fiscal de venda. A loja/varejista será o responsável por analisar as condições e validade da garantia especificadas neste certificado, assim como efetuar a substituição do produto ou seus componentes danificados.

LIMITAÇÕES

A loja/varejista reserva-se o direito de negar o atendimento da garantia, caso seja constatado danos causados por:

- maus tratos, acidentes ou uso incorreto e inadequado.
 - peso superior ao recomendado.
 - produtos de limpeza inadequados.
 - montagem e instalação incorretas.
 - inundações, incêndios, chuvas e outros agentes externos.
 - contato freqüente com a água.
 - exposição freqüente à luz solar.
- utilização em locais beira-mar ou muito úmidos

Também não se estende ao fabricante do produto qualquer ressarcimento de prejuízos, perdas, danos ou lucros cessantes decorrentes da não montagem ou não utilização correta do produto por responsabilidade do cliente.

A CIPLAFE também não é responsável por qualquer GARANTIA ESTENDIDA ou ADICIONAL que o cliente tenha adquirido diretamente de lojistas ou seguradoras e que lhe ofereça qualquer cobertura ou prazo adicional após o prazo informado neste certificado.

A montagem da base CIPLAFE com tampo de outro fabricante ou a montagem do tampo CIPLAFE com base de outro fabricante representa risco à segurança do produto e causará a perda da garantia do produto.
Assembling the CIPLAFE base with a top from a different manufacturer or assembling the CIPLAFE top with a base from a different manufacturer represents a risk to product safety and implies the loss of warranty product.

Em caso de dificuldades de atendimento, contate diretamente a empresa em www.ciplafe.com.br ou no telefone 17 3465 6060 ou whatsapp 17 99108 0912

INSTRUÇÕES DE MONTAGEM / ASSEMBLY INSTRUCTIONS

- LEIA ATENTAMENTE TODAS AS INSTRUÇÕES ANTES DE INICIAR A MONTAGEM.
- A MONTAGEM DEVE SER FEITA EM UMA SUPERFÍCIE LIMPA E PLANA.
- ACONSELHA-SE UTILIZAR A PRÓPRIA EMBALAGEM PARA FERRAR O CHÃO E NÃO DANIFICAR O PRODUTO.
- OS PARAFUSOS DEVEM SER REAPERTADOS PERIODICAMENTE.
- EVITAR BATIDAS E CONTATOS COM OBJETOS CORTANTES PARA NÃO DANIFICAR O PRODUTO.

BASE IBIZA P/ TAMPO MDF-VIDRO 1,6M X 0,9M - CÓD. 185
BASE IBIZA FOR TOP MDF-GLASS 1,6M X 0,9M - COD. 185

MONTAGEM FÁCIL
EASY ASSEMBLY

RECURSOS PARA MONTAGEM
 ASSEMBLING RESOURCES



ASSISTA O VIDEO DE MONTAGEM EM:
 WATCH ASSEMBLING VIDEO AT:
www.ciplafe.com.br/videos



Desde 1969 a escolha inteligente!
Desde 1969 la opción inteligente!
Since 1969 the smart choice!

CIPLAFE COM. IND. MOVEIS LTDA.
 AV LUIZ BRAMBATTI, 62 - CEP 15612-480
 FERNANDÓPOLIS - SP - BRASIL
 TEL: +55 17 3465 6060
 CNPJ: 47.841.911/0001-05
 IE: 304.006.414.119

www.ciplafe.com.br

ESCALA APROXIMADA DAS PEÇAS
 PIECES ESTIMATED MEASURES **1:30**

PEÇAS PARA BASE IBIZA / PIECES FOR BASE IBIZA

	estrutura metálica maior champagne larger metal frame champagne 2 un	cod PBAS0065
	estrutura metálica maior preto fosco larger metal frame matte black 2 un	cod PBAS0202
	travessa metálica champagne metallic bar champagne 2 un	cod PBAS0066
	travessa metálica preto fosco metallic bar matte black 2 un	cod PBAS0203

ESCALA APROXIMADA DOS ACESSÓRIOS
 ACCESSORIES ESTIMATED MEASURES **1:1**

ACESSÓRIOS PARA BASE IBIZA / ACCESSORIES FOR BASE IBIZA

	8 un parafuso cab panela philips M5x10 zinc. screw head pan philips M5x10 zincated cod 190010
	4 un paraf. atar. cab. ch. phs 5mm x 40mm zinc. philips flat head screw 5mm x 40mm zinc. cod 190005
	4 un ponteira interna 20mm x 50mm preto internal plastic cover 20mm x 50mm black cod 240119

ÚLTIMA REVISÃO: MAI - 2024
 MODELO: 130083
 PRODUTO: BASE IBIZA 185

OS PARAFUSOS DEVEM SER REAPERTADOS PERIODICAMENTE
 SCREWS MUST BE REFASTEN FREQUENTLY

MEDIDAS E CORES PODEM APRESENTAR PEQUENAS VARIÁÇÕES
 MEASURES AND COLORS MAY HAVE SOME CHANGES

PASSO 1 / STEP 1

- UNIR AS ESTRUTURAS (PEÇA-01) COM A TRAVESSAS (PEÇA-02).
- APERTE OS PARAFUSOS (ACES-A) ENTRE OS FUROS EXISTENTES NAS ESTRUTURAS (PEÇA-01-02);

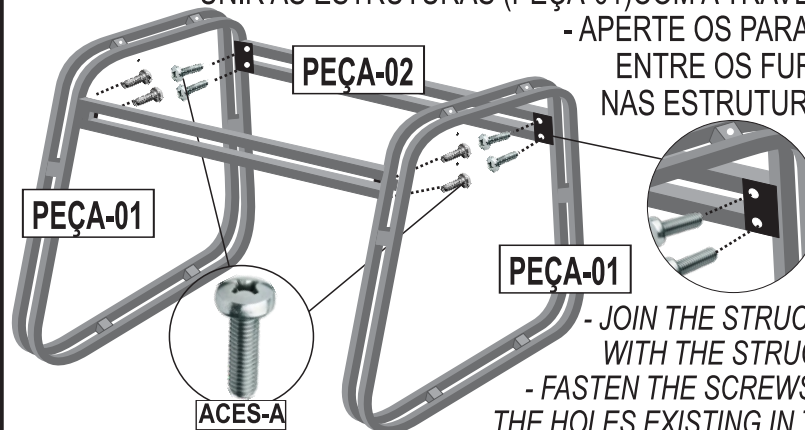

- JOIN THE STRUCTURES (PIECE-01) WITH THE STRUCTURE (PIECE-02).
- FASTEN THE SCREWS (ACES-A) AMONG THE HOLES EXISTING IN THE STRUCTURES (PIECE-01-02);

PASSO 2 / STEP 2

- APÓS O APERTO TOTAL DOS PARAFUSOS (ACES-A), DEITE O TAMPO DE MADEIRA EM UMA SUPERFÍCIE PLANA E LIMPA (UTILIZE A PRÓPRIA EMBALAGEM DO TAMPO PARA FERRAR).
- APOIE A ESTRUTURA MONTADA, CENTRALIZANDO AO TAMPO.

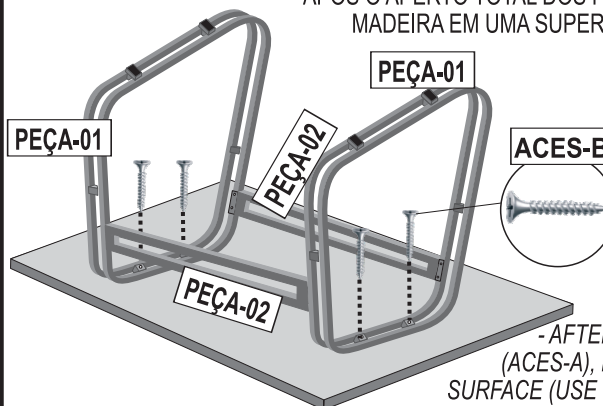

- APERTE OS PARAFUSOS (ACES-B) NOS FUROS EXISTENTES NA ESTRUTURA.

- AFTER COMPLETELY TIGHTENING THE SCREWS (ACES-A), LAY THE TOP WOOD ON A FLAT AND CLEAN SURFACE (USE YOUR OWN TOP PACKAGING FOR LINING).
- SUPPORT THE ASSEMBLED STRUCTURE, CENTERING THE TOP.
- FASTEN THE SCREWS (ACES-B) INTO THE HOLES EXISTING IN THE STRUCTURE.

PASSO 3 / STEP 3

APÓS O PASSO 2, VIRE SUA MESA E ELA ESTARÁ PRONTA PARA USO.

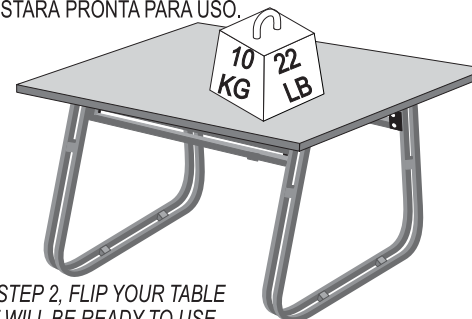

AFTER STEP 2, FLIP YOUR TABLE AND IT WILL BE READY TO USE.

PESO DO PRODUTO
 ≈ 8,78 KG

WEIGHT PRODUCT
 ≈ 19 LB

